

Im Detail: Rittal Elektronik-Kombi-System EL 3teilig und 2teilig

Elektronik-Kombi-System EL heißt Einsatz hochwertiger, millionenfach bewährter Gehäusetechnik. In Verbindung mit ebenfalls in Großserie gefertigten Ausbau- und Zubehörmodulen wird diese hohe Qualität zu günstigen Kosten erreicht. Auch besonderen Anforderungen wie z. B. hohem EMV-Schutz oder Hygiene wird Rittal mit Sondermodellen in Serienproduktion gerecht. Alle Standardprodukte des Elektronik-Kombi-Systems sind ab Lager und sofort verfügbar. An vielen Standorten wird darüber hinaus die Modifikation und die Montage angeboten.

1 Elektronik-Kombi-System EL, 3teilig

Der Grundkasten wird an der Wand montiert. Das scharnierte Mittelteil ermöglicht die problemlose Montage von zölligen Einbauten und den Zugang von vorn und hinten. Interessant gelöst: der Türrahmen verdeckt den Verschuß des Mittelteiles. Insbesondere die umlaufende Messerkante gewährleistet eine hohe Dichtigkeit (Schutzart IP 55 nach EN 60 529/10.91).



Fronttür
in neuem Design mit 3 mm Sicherheitsglasscheibe, alternativ mit Lochblech.



Verschuß
In Verbindung mit dem Mini-Komfortgriff können Profilhalbzylinder mit 40 mm Gesamtlänge eingesetzt werden.



Systemlochung
Mittelteil mit Systemlochung im 25 mm Raster.



Profilschienen, 482,6 mm (19")
Stufenlos tiefenverstellbar.



Blindplatten
in verschiedenen Höhen, klapp- oder schwenkbar.



Geräteböden 2 HE, 482,6 mm (19")
Gelocht, als Festeinbau oder Vollauszug mit Teleskopschiene.



Die Kabelflanschplatten des Grundkastens sind austauschbar gegen Flanschplatten mit Bürsteneinsatz oder mit diversen Verschraubungs-Segmenten.

Rittal Elektronik-Kombi-System EL, EMV



Geschirmte Scheibe
ermöglicht Durchblick bei gleichzeitig größtmöglicher Schirmdämpfung.

Hoher Schutz
Für hohe EMV-Anforderungen bietet die kompakte Bauweise des 3teiligen Elektronik-Gehäuses mit vorderen und hinteren Messerkanten am Mittelteil gute Voraussetzungen. Zusätzliche EMV-Dichtungen und chromatierte Innenflächen sorgen für schlitzfreie Übergänge, ohne die Schutzart IP 55 zu beeinträchtigen.



Niederohmige Verbindung
zwischen Sichttür und metallisch blanker Dichtkante für hohe Schirmwirkung und hohe IP-Schutzart.

Basis Rittal EL, Edelstahl



Das Schweißverfahren
mit anschließendem Strichschliff garantiert eine perfekte Oberfläche und ein schönes Design. Die perfekte Abkantung verleiht dem Gehäuse die Stabilität.



Individuallösungen
Kleine Serien mit Individualmaßen und Ausbrüchen in den Flächen werden mittels Laserschneidtechnik realisiert.

Produktinformation

Rittal Elektronik-Kombi-System EL 3teilig und 2teilig



- Millionenfach bewährte Gehäusetechnik
- Ausführungen für EMV oder in Edelstahl serienmäßig
- Hohe Schutzart bis IP 55
- Befestigungsebene tiefenverstellbar und schwenkbar
- Lösungsvielfalt durch Systemzubehör

2 Rittal Elektronik-Kombi-System EL, 2teilig

Hoher Sicherheitsstandard ist auch für diese Gehäuse das herausragende Merkmal. Sie sind aus einem Stück gefertigt und bieten dadurch besondere Stabilität und Dichtigkeit (IP 55 nach EN 60 529/10.91). Der eingebaute Schwenkrahmen gewährleistet optimalen Zugang.



Zölliger Schwenkrahmen
für die variable Befestigung von Einschüben.



Kabelflanschplatte
aus 1,5 mm Stahlblech unten im Gehäuse positioniert und herausnehmbar, austauschbar gegen Kunststoff-Flanschplatte SZ 2563.000.



Wandbefestigung
Im Gehäuse integrierte Bohrungen ermöglichen die Montage von Wandbefestigungshaltern. Best.-Nr. siehe Seite 292

Bestellinformation

Wandgehäuse – Rittal-Elektronik-Kombi-System EL, 3teilig

Elektronik-Kombi-System EL, 3teilig															S.
HE	Gehäusetiefe 373 mm							Gehäusetiefe 473 mm							
	3 HE	6 HE	9 HE	12 HE	15 HE	18 HE	21 HE	3 HE	6 HE	9 HE	12 HE	15 HE	18 HE	21 HE	
Best.-Nr. EL	2243.605	2246.605	2249.605	2252.605	2255.605	2258.605	2261.605	2253.605	2256.605	2259.605	2262.605	2265.605	2268.605	2271.605	
B (mm)	600	600	600	600	600	600	600	600	600	600	600	600	600	600	
H (mm)	212	345	478	612	746	878	1012	212	345	478	612	746	878	1012	
b (mm)	141	274	407	541	674	807	941	141	274	407	541	674	807	941	
c (mm)	165	299	432	565	699	832	965	165	299	432	565	699	832	965	
d (mm)	342	342	342	342	342	342	342	442	442	442	442	442	442	442	
e (mm)	360	360	360	360	360	360	360	460	460	460	460	460	460	460	
f (mm)	175	175	175	175	175	175	175	275	275	275	275	275	275	275	
g (mm)	372,5	372,5	372,5	372,5	372,5	372,5	372,5	472,5	472,5	472,5	472,5	472,5	472,5	472,5	
h (mm)	216	216	216	216	216	216	216	316	316	316	316	316	316	316	
Belastbarkeit Schwenkteil	15 kg	30 kg	45 kg	60 kg	75 kg	75 kg	75 kg	15 kg	30 kg	45 kg	60 kg	75 kg	75 kg	75 kg	
Zubehör															
Wandbefestigungshalter – 10 mm Abstand – 40 mm Abstand														2508.000 2503.000	292
Verschluss-Einsatz für Mini-Komfortgriff mit – Druckknopf – und Schließung 12321														8611.190 8611.200	
Flanschplatte – mit Bürsteneinsatz – für Verschraubungssegmente														7705.000 2235.000	294
Verschraubungssegmente														siehe Seite 294	
Gleitschienen	2240.000							2250.000							292
C-Profileschienen														2238.000	292
Blindplatten														siehe Seite 295	

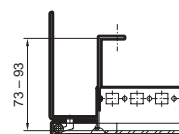
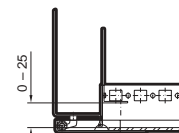
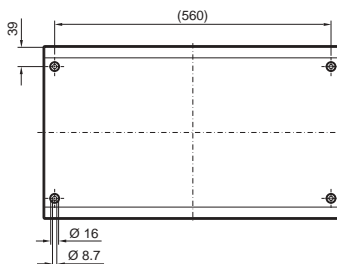
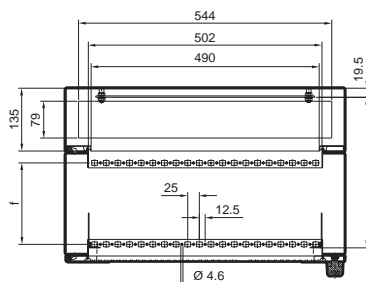
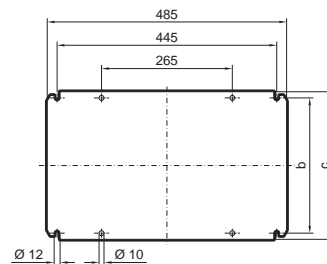
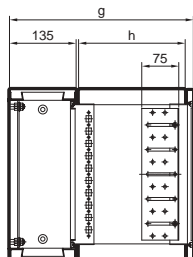
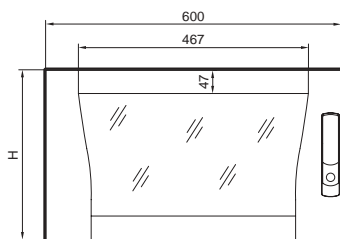

**Material:**

Wandteil und Mittelteil:
1,5 mm Stahlblech
Montageplatte: 2,75 mm
Stahlblech, verzinkt
Design-Sichttür: mit 3 mm
Sicherheitsglasscheibe

Oberfläche:

Elektrophorese-Tauchgrundie-
rung, Struktur-Einbrennlack
Gehäuse RAL 7035,
Sichttür RAL 7035/7015
(schiefergrau)

Schutzart:

IP 55 nach EN 60 529/10.91

Lieferumfang:

1 Wandteil,
Je 1 Kabelflanschplatte ge-
schlossen, oben und unten,
1 Mittelteil schwenkbar mit
25 mm Lochraster,
2 Stück 482,6 mm (19'')-Profil-
schienen, montiert,
1 Design-Sichttür inkl.
Verschlußsystem mit
Mini-Komfortgriff und
Sicherheitsschließung 3524 E,
1 Montageplatte beigelegt,
Befestigungsmaterial

Zubehör:

siehe Seite 292 – 295

**Sonderabmessungen
und -farben auf Anfrage**

■ Mit Montageplatte



Flanschplatte
mit Ausschnitten für
Verschraubungssegmente.
Best.-Nr. siehe Seite 294



Blindplatten
in verschiedenen Höhen,
klappbar oder schwenkbar.
Best.-Nr. siehe Seite 295

Bestellinformation

Wandgehäuse – Rittal Elektronik-Kombi-System EL, 3teilig

Elektronik Kombi-System EL, 3teilig	Gehäusetiefe = 473 mm						Seite
HE	6	9	12	15	18	21	
Breite mm	600	600	600	600	600	600	
Höhe (H) mm	345	478	612	746	878	1012	
Tiefe mm	472,5	472,5	472,5	472,5	472,5	472,5	
a	274	407	540	674	807	941	
b	299	432	565	699	832	965	
c	99,5	103,5	120	124,5	128,5	133	
Best.-Nr. DK	7706.135	7709.135	7712.135	7715.135	7718.135	7721.135	
Sonderabmessungen (T = 373 mm, 573 mm)	②	②	②	②	②	②	
Design Fronttür mit Sicherheitsglas	①	①	①	①	①	①	
Stahlblechtür, geschlossen	②	②	②	②	②	②	
Zubehör							
Flanschplatte mit Bürstensatz	7705.035	7705.035	7705.035	7705.035	7705.035	7705.035	294
Flanschplatte für Verschraubungssegmente	2235.005	2235.005	2235.005	2235.005	2235.005	2235.005	294
Wandbefestigungshalter 40 mm	2503.000	2503.000	2503.000	2503.000	2503.000	2503.000	292
Schloßeinsatz mit Druckknopf	8611.190	8611.190	8611.190	8611.190	8611.190	8611.190	
Sicherheits-Einsatz mit Druckknopf und Schließung Nr. 12321	8611.200	8611.200	8611.200	8611.200	8611.200	8611.200	
Erdungsschiene, horizontal	7113.000	7113.000	7113.000	7113.000	7113.000	7113.000	
Geräteboden 2 HE, Festeinbau und Vollauszug	7148.035	7148.035	7148.035	7148.035	7148.035	7148.035	362
Geräteboden 2 HE, Festeinbau	7119.250	7119.250	7119.250	7119.250	7119.250	7119.250	362
Geräteboden 1 HE, Festeinbau, 140 mm tief	7119.140	7119.140	7119.140	7119.140	7119.140	7119.140	359

① im Lieferumfang enthalten ② auf Wunsch als Sonderausführung

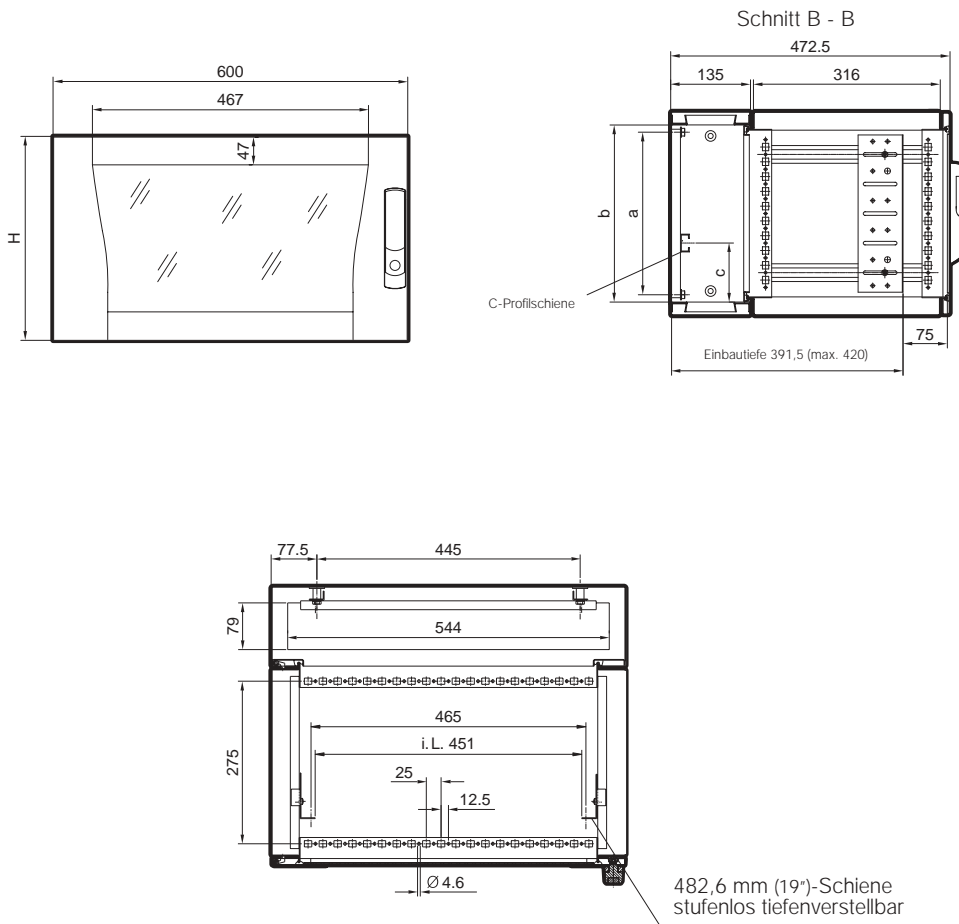

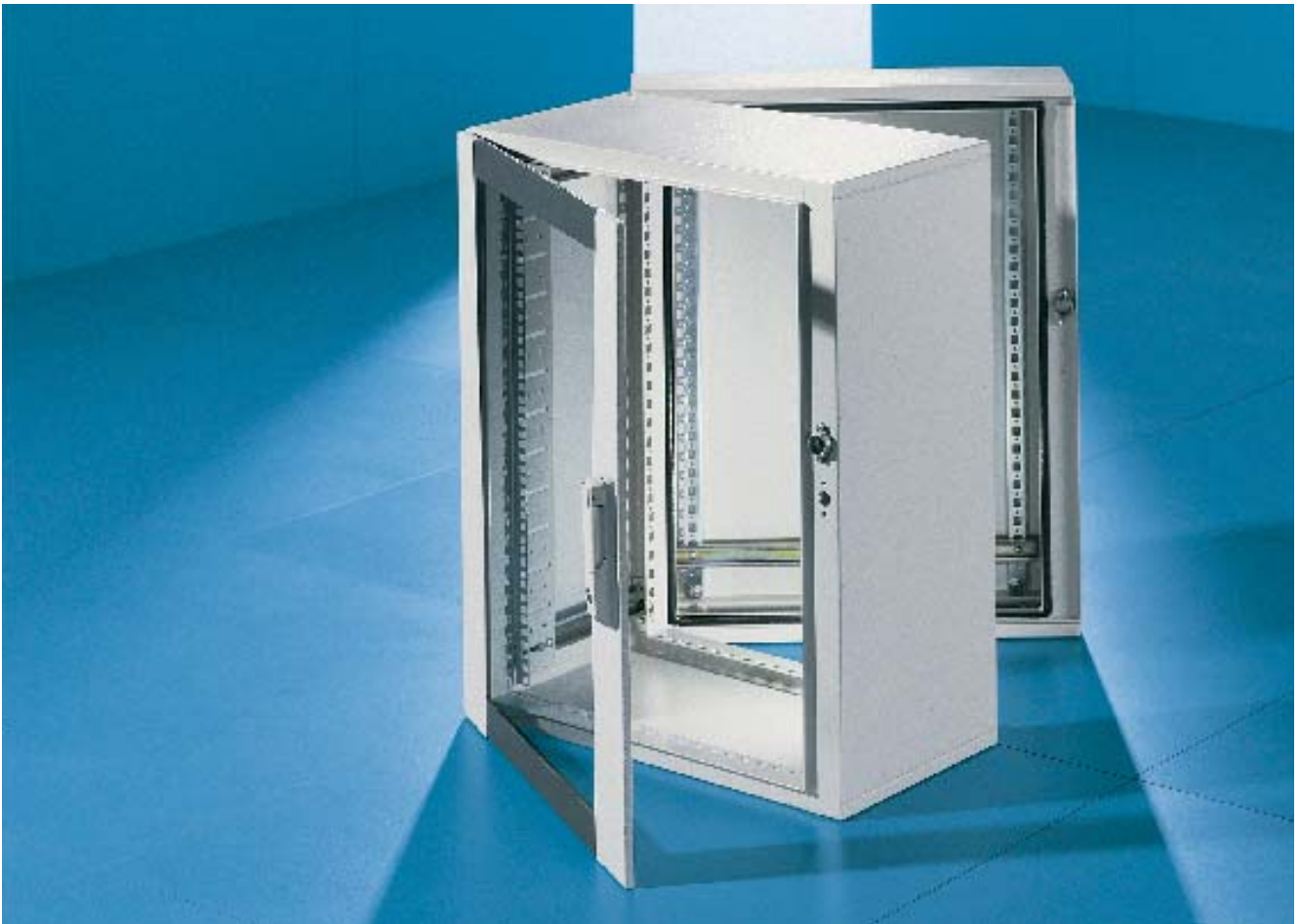
**Material:**

Wandteil und Mittelteil:
1,5 mm Stahlblech
Design-Sichttür: mit 3 mm
Sicherheitsglasscheibe

Oberfläche:

Wand- und Mittelteil lackiert
RAL 7035,
Sichttür RAL 7035/7015
(schiefergrau)

Schutzart:

IP 55 nach EN 60 529/10.91

Lieferumfang:

1 Wandteil mit 2 senkrechten
Montageschienen und
1 C-Profilsschiene waagrecht zur
Kabelabfangung montiert,
Je 1 Kabelflanschplatte
geschlossen, oben und unten,
4 Wandbefestigungshalter
10 mm,
1 Mittelteil, schwenkbar, mit
25 mm Lochraster im Front- und
Rückrahmen,
2 Stück 482,6 mm (19'')-Profil-
schienen auf C-Schienen
montiert,
stufenlos tiefenverstellbar,
1 Design-Sichttür inkl.
Verschlußsystem mit Mini-
Komfortgriff und
Sicherheitsschließung 3524 E

Zubehör:

siehe Seite 292 – 295

- Ohne Montageplatte
- Inkl. C-Profilsschiene und
Wandbefestigungshalter
- Mit Design-Sichttür



**Flanschplatte mit
Bürsteneinsatz**
zur Kabeleinführung.
Best.-Nr. siehe Seite 294



Geräteboden 2 HE
gelocht als Festeinbau oder
Vollauszug.
Best.-Nr. siehe Seite 362

Bestellinformation

Wandgehäuse – Rittal Elektronik-Kombi-System EL, 3teilig

Elektronik-Kombi-System EL, 3teilig	VE	Gehäusetiefe = 573 mm			Seite
HE		9	15	21	
Breite mm		600	600	600	
Höhe (H) mm		478	746	1012	
Tiefe mm		572,5	572,5	572,5	
a		407	674	941	
b		432	699	965	
c		103,5	124,5	133	
Best.-Nr. DK (mit Sichttür)	1	7709.735	7715.735	7721.735	
Best.-Nr. DK (mit Lochblechtür)	1	7709.835*	7715.835*	7721.835*	
Design-Fronttür mit Sicherheitsglas bzw. Lochblech	1 St.	①	①	①	
Stahlblechtür, geschlossen	1 St.	②	②	②	
Zubehör					
Flanschplatte geschlossen	1 St.	2235.135	2235.135	2235.135	293
Flanschplatte mit Bürsteneinsatz	1 St.	7705.035	7705.035	7705.035	294
Flanschplatte für Verschraubungssegmente	1 St.	2235.005	2235.005	2235.005	294
Lüftererweiterungssatz 230 Volt	1 St.	7980.100	7980.100	7980.100	317
Ersatzfiltermatten	5 St.	3322.700	3322.700	3322.700	317
Wandbefestigungshalter 40 mm	1 St.	2503.000	2503.000	2503.000	292
Schloßeinsatz mit Druckknopf	1 St.	8611.190	8611.190	8611.190	
Sicherheitseinsatz mit Druckknopf und Schließung Nr. 12 321	1 St.	8611.200	8611.200	8611.200	
Geräteboden 2 HE, Festeinbau oder Vollauszug, 300 mm tief	1 St.	7148.035	7148.035	7148.035	362
Geräteboden 2 HE, Festeinbau, 250 mm tief	1 St.	7119.250	7119.250	7119.250	362

① im Lieferumfang enthalten. ② auf Wunsch als Sonderausführung * Lieferzeit ca. 4 Wochen

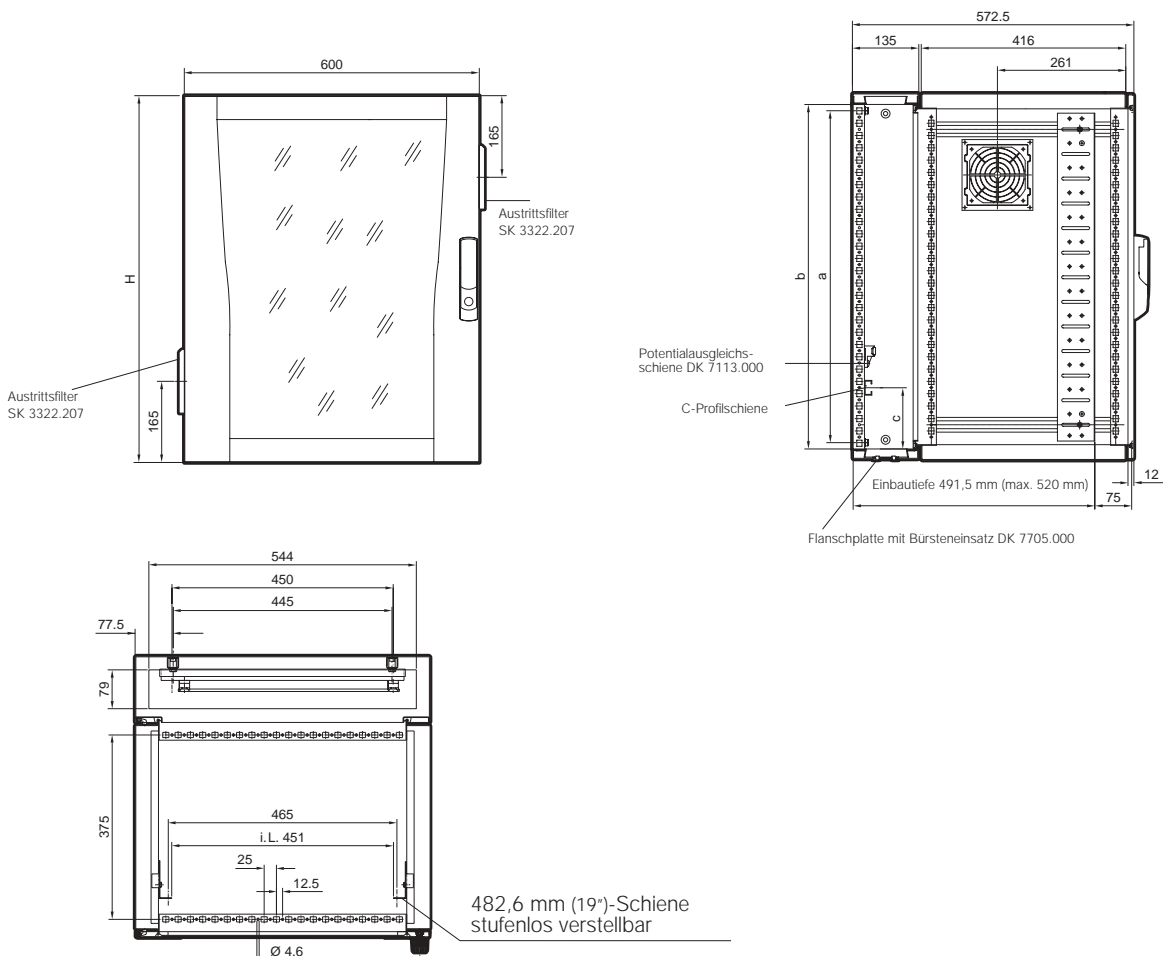

Wandgehäuse – Rittal Elektronik-Kombi-System EL, 3teilig

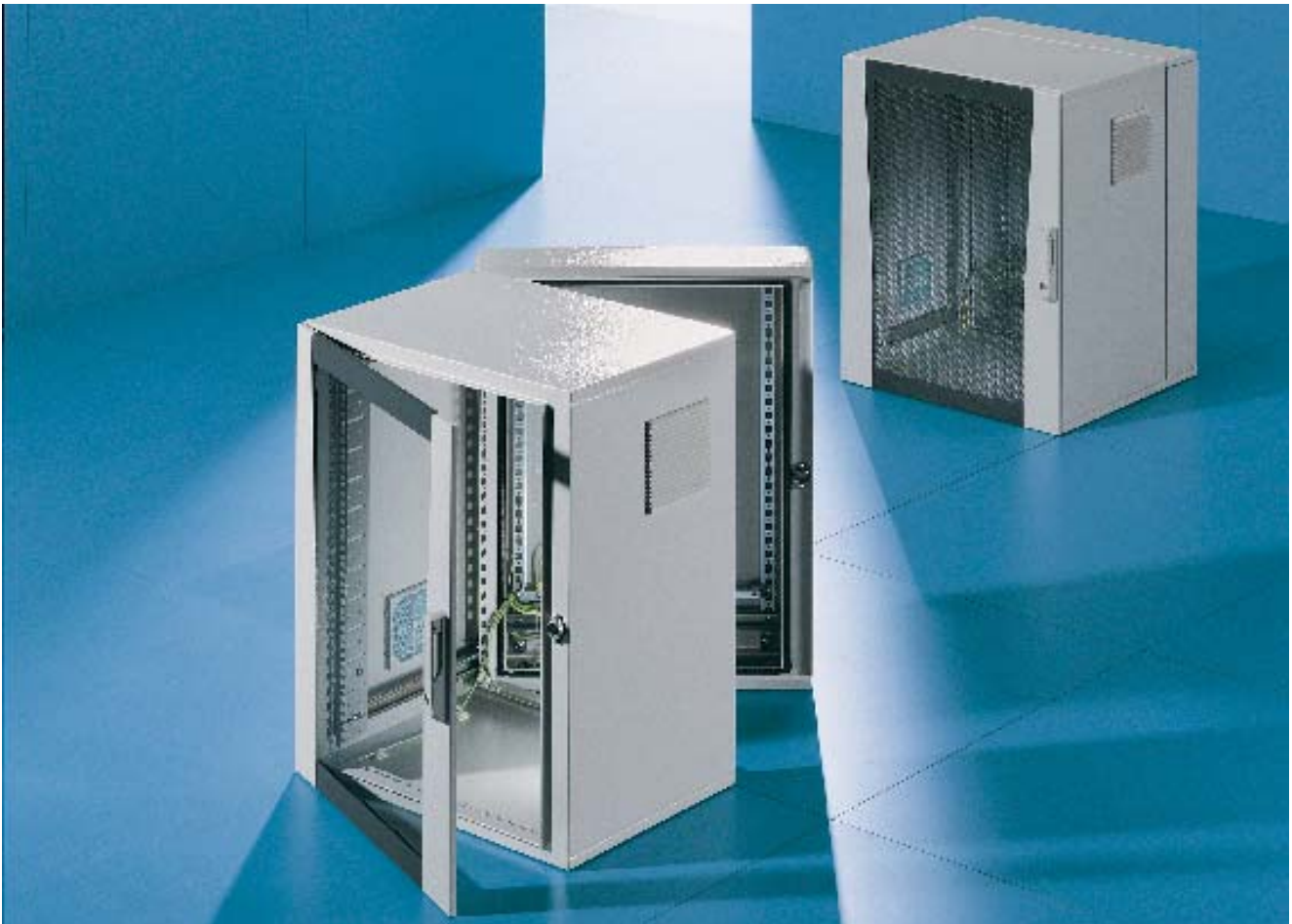
**Material:**

Wand- und Mittelteil:
1,5 mm Stahlblech
Design-Fronttür: mit 3 mm
Sicherheitsglasscheibe
bzw. Lochblech mit Stahlblech-
profilen

Oberfläche:

Wand- und Mittelteil lackiert
RAL 7035,
Sichttür RAL 7035/7015
(schiefergrau)

Schutzart:

IP 43 nach EN 60 529/10.91
bei DK 77XX.735

Lieferumfang:

1 Wandteil mit 2 senkrechten
Montageschienen und
1 C-Profilschiene waagrecht zur
Kabelabfangung montiert,
1 Kabelflanschplatte oben
geschlossen,
1 Kabelflanschplatte unten mit
Bürsteneinsätzen,
1 Erdungsschiene mit stern-
punktfförmiger Erdung,
4 Wandbefestigungshalter
10 mm.
1 Mittelteil, schwenkbar, mit
25 mm Lochraster im Front-
und Rückrahmen.
2 Stück 482,6 mm (19")-Profil-
schienen auf C-Schienen mon-
tiert, stufenlos tiefenverstellbar.
Je ein Austrittsfilter seitlich links
und rechts, mit der Möglichkeit,
nachträglich einen Lüftererwei-
terungssatz zu montieren,
1 Design-Fronttür inkl.
Verschlußsystem mit Mini-Kom-
fortgriff und Sicherheitsschlie-
ßung 3524 E

Zubehör:

siehe Seite 292 – 295

- Ohne Montageplatte
- Inkl. C-Profilschiene und
Wandbefestigungshalter
- Vormontiert mit Erdung und
Austrittsfilter
- Mit Design-Fronttür

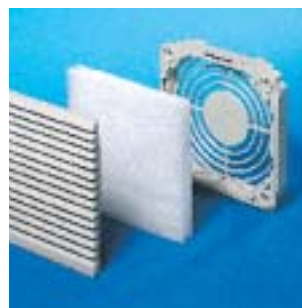

Austrittsfilter links und rechts
serienmäßig im Mittelschwenkteil
montiert.



Der Austrittsfilter kann mit dem
Lüftererweiterungssatz
ergänzt werden.
Best.-Nr. siehe Seite 317